



KOBALT™

Item # / Article / Artículo

221495

Parts Manual / Manuel de pièces / Manual de piezas

English **Single Stage, Belt Drive, Electric Air Compressor**

French **D'une seule étape, actionnement pour courroie, compresseur d'air électrique**

Spanish **De una sola etapa, accionamiento por correa, compresor de aire eléctrico**

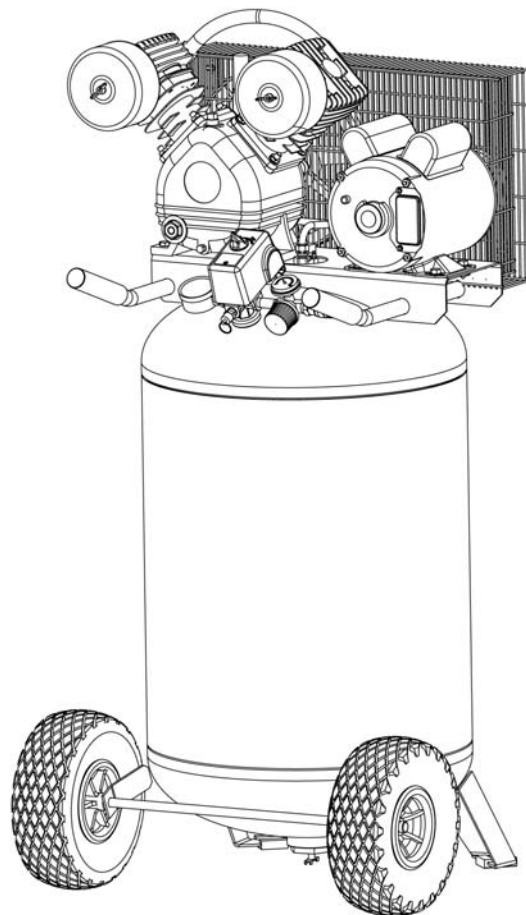
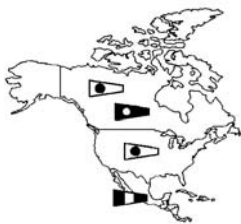

Specification Chart Tableau des spécifications Cuadro de especificaciones

ITEM # (ARTICLE) (ARTÍCULO)	RUNNING H.P. (CV)	TANK CAPACITY GALLONS (CAPACITÉ DU RÉSERVOIR - LITRES) (CAPACIDAD DEL TANQUE - LITROS)	VOLTAGE/ AMPS/PHASE (TENSION/ AMPS/PHASE) (VOLTAJE AMP/FASE)	KICK-IN PRESSURE (PRESSION D'OUVERTURE) (PRESION DE CONEXION)	KICK-OUT PRESSURE (PRESSION DE FERM.) (PRESION DE DESCONEXION)
221495	1.6	30 (114)	115/15/1	125 (8,62 bar)	155 (10,69 bar)



Questions? See back pages. Questions ? Consultez la pages final. Preguntas? Vea la páginas final.

PARTS DRAWING / DESSIN DES PIÈCES / ESQUEMA DE LA PIEZAS

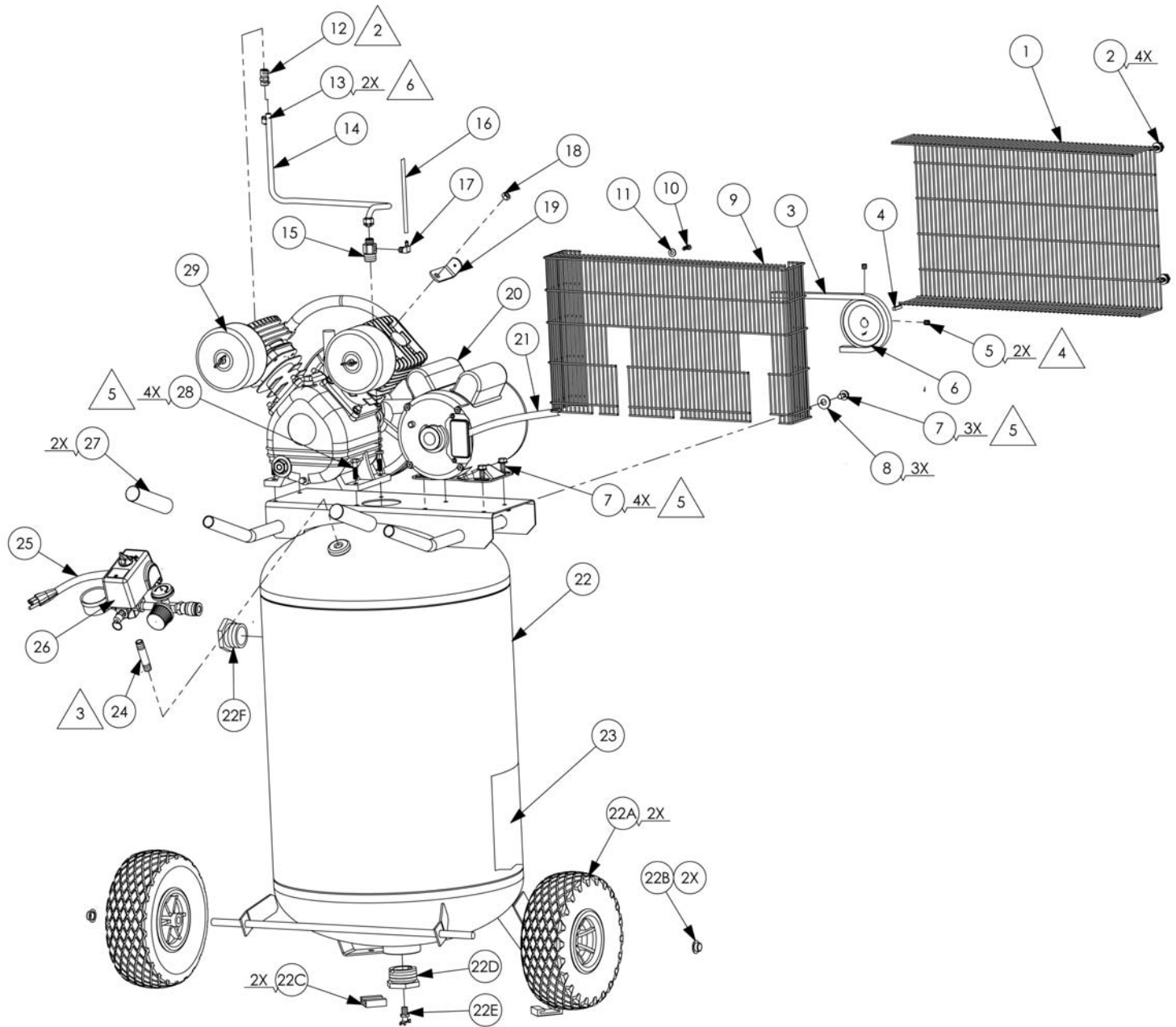

NOTES:

1 Torque to 20-30 lb-in.
Serrez de 20 À 30 lbs-in.
Torsión hasta 2,3-3,4 N•m

2 Torque to 25-50 lb-ft.
Serrez de 25 À 50 lbs-ft.
Torsión hasta 33,9-67,8 N•m

3 Torque to 50-75 lb-ft.
Serrez de 50 À 75 lbs-ft.
Torsión hasta 67,8-101,7 N•m



4 Torque to 82-92 lb-in.
Serrez de 82 À 92 lbs-in.
Torsión hasta 9,3-10,4 N•m

5 Torque to 130-180 lb-in.
Serrez de 130 À 180 lbs-in.
Torsión hasta 14,7-20,3 N•m

6 **Note:** Tighten compression nut handtight plus 1 full turn.
Note: Serrez l'écrou de compactage solide plus 1 plein tour.

Nota: Apriete la tuerca de la compresión handtight más 1 vuelta completa.

PARTS LIST / LISTE DE PIÈCES / LISTA DE LAS PIEZAS

Item Article Artículo	Part No N° / P Núm / P	Qty Qté Cant	 English <u>Description</u>	 French <u>Description</u>	 Spanish <u>Descripción</u>
1	125-0175	1	Beltguard, outer	Garant	Protector
2	103-0073	4	Fastener, 1/4 turn	Attache	Sujetador
3	007-0010	1	V-Belt, 4L-460	Courroie	Correa
4	146-0016	1	Key	Clé	Chaveta
5	N/A	2	Setscrew, 5/16"-18	Vis d'arrêt	Tornillo fijador
6	006-0018	1	Pulley	Poulie	Polea
7	N/A	7	Bolt, 5/16 x 1/2	Boulon	Perno
8	N/A	3	Washer, 3/8 flat	Rondelle	Arandela
9	125-0174	1	Beltguard, inner	Garant	Protector
10	N/A	1	Screw, #10-32 x 3/4"	Vis	Tornillo
11	N/A	1	Washer, #10	Rondelle	Arandela
12	068-0092	1	Connector	Connecteur	Conector
13	058-0007	2	Nut, 3/8" O.D. tube	Écrou	Tuerca
14	145-0478	1	Tube, transfer	Tube	Tubo
15	031-0071	1	Check Valve, 1/2" x 3/8"	Soupape	Válvula
16	145-0324	1	Tube, bleeder 1/4" x 28"	Tube	Tubo
17	064-0056	1	Elbow, 90° brass	Coude	Codo
18	N/A	1	Nut, M8	Écrou	Tuerca
19	114-0619	1	Bracket, beltguard	Support	Soporte
20	160-0264	1	Motor	Moteur	Motor
20A	166-0143	1	Start capacitor, black	Le condensateur de	La condensador de arranque, negro
				démarrage, noir	
20B	166-0145	1	Start capacitor cover	Le couvercle de démarrage du	La tapa de arranque la condensador
				condensador	
20C	166-0144	1	Run capacitor, silver	Le condensateur de marche,	La condensador de funcionar, plata
				argenté	
20D	166-0146	1	Run capacitor cover	Le couvercle de marche du	La tapa de funcionar la condensador
				condensateur	
21	026-0233	1	Cord, interconnect	Câble	Cordón
22	153-0153	1	Tank assembly	Ensemble du réservoir	Conjunto de tanque
			(includes items 22A-22F, 23 & 27)	(inclut les articles 22A-22F, 23 et 27)	(incluye los artículos 22A-22F, 23 y 27)
22A	0057704	2	Wheel	Roue	Rueda
22B	033-0001	2	Hubcap 1/2"	Chapeau de moyeu	Tapacubo
22C	094-0029	2	Pad	Tampon	Almohadilla
22D	512-0035	1	Bushing, 1-1/2 NPSM x 1/4 NPT	Bague	Buje
	513-0002	1	O-Ring 1-1/2	Joint torique	Anillo tórico
22E	072-0001	1	Petcock	Robinet de purge	Llave de desagüe
22F	512-0039	1	Pipe plug, 1-1/2 NPSM	Bouchon	Tapò
	513-0002	1	O-Ring 1-1/2	Joint torique	Anillo tórico
23	098-3870	1	Label, warning	D'avertissement étiquette	Amonestadora escritura de la etu
24	N/A	1	Nipple, 1/4" x 2-1/2"	Manchon fileté	Niple
25	026-0030	1	Cord, power	Câble	Cordón
26	See page 6	1	Manifold assembly	Ensemble du collecteur	Conjunto de múltiple
27	093-0031	1	Handle grip	Poignée	Empuñadura
28	N/A	4	Bolt, 5/16 x 1-1/4	Boulon	Perno
29	See pages 4 & 5	1	Pump assembly	Ensemble du pompe	Conjunto de bomba
Not shown	098-2856	1	Label, warning	D'avertissement étiquette	Amonestadora escritura de la etu

*N/A - These are standard parts available at your local hardware store.
 *N/A - Ces pièces sont des pièces standard disponibles en quincaillerie.
 *N/A - Estas son piezas estándares disponibles en su ferretería local.

PARTS DRAWING / DESSIN DES PIÈCES / ESQUEMA DE LA PIEZAS

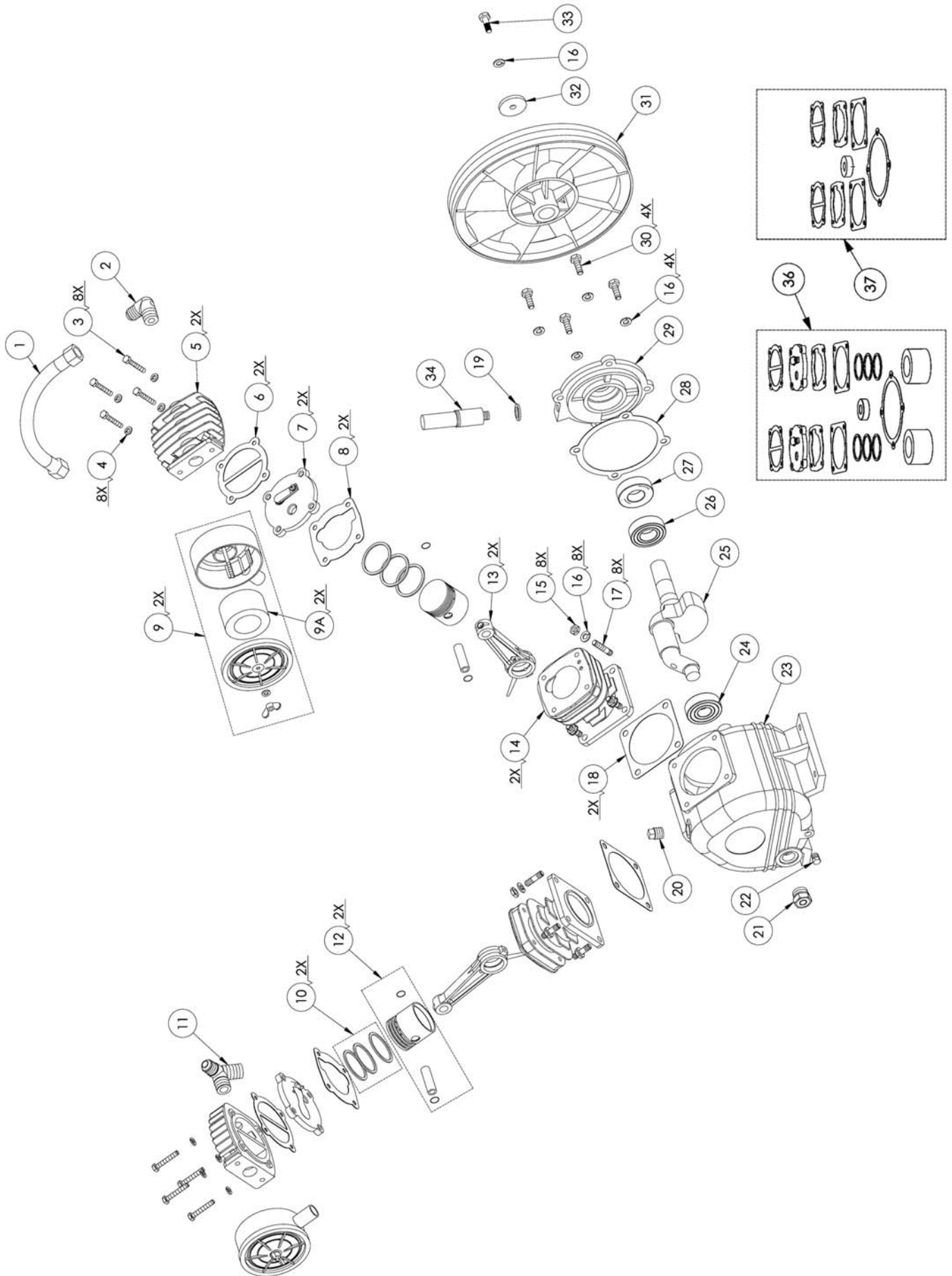

PARTS LIST / LISTE DE PIÈCES / LISTA DE LAS PIEZAS

LPV5145 Pump Assy -- Ensemble du pompe -- Conjunto de bomba



Item Article	Part No N° / P	Qty Qté	Description	Description	Description
1	145-0486	1	Tube, with compression nuts	Tube	Tubo
2	065-0107	1	Elbow	Coude	Codo
3	N/A	8	Socket head cap screw, M6 x 40mm	Vis	Tornillo
4	N/A	8	Washer, M6	Rondelle	Arandela
5	042-0121	2	Head, cylinder	Tête	Cabezal
6	046-0302	2	Gasket, cylinder head	Gasket, head	Joint, tête Empaquetadura, cabezal
7	043-0207	2	Valve plate assy (includes items 6 & 8)	Ensemble du plaque (includ les articles 6 et 8)	Conjunto de placa (incluye los articulos 6 y 8)
8	046-0303	2	Gasket, cylinder	Joint, cylindre	Empaquetadura, cilindro
9	019-0239	2	Filter assembly (includes item 9A)	Filter (includ les article 9A)	Filtro (incluye los articulo 9A)
9A	019-0240	2	Filter element	Élément filtrant	Elemento filtrante
10	054-0250	2	Ring Set	Jeu d'anneaux	Juego de anillos
11	069-0028	1	Tee fitting	Pièce en T	Te
12	048-0121	2	Piston assembly	Ensemble du piston	Conjunto de pistón
13	047-0099	2	Rod	Tige	Varilla
14	050-0065	2	Cylinder	Cylindre	Cilindro
15	N/A	8	Nut, Hex M8	Écrou	Tuerca
16	N/A	13	Lock washer, M8	Rondelle	Arandela
17	N/A	8	Stud bolt, M8 x 32	Boulon de goujon	Perno del perno prisionero
18	046-0304	2	Gasket, crankcase	Joint, carter	Empaquetadura, cárter
19	060-0195	1	Washer, breather	Rondelle	Arandela
20	056-0078	1	Oil fill plug	Bouchon	Tapón
21	032-0091	1	Oil sight glass w/o-ring	Verre de vue de niveau d'huile	Cristal de la vista del nivel de aceite
22	062-0066	1	Oil drain plug	Bouchon	Tapón
23	049-0053	1	Crankcase	Carter	Cárter
24	051-0103	1	Bearing, ball 204	Roulement	Cojinete
25	053-0107	1	Crankshaft	Vilebrequin	Cigüeñal
26	051-0104	1	Bearing, ball 205	Roulement	Cojinete
27	046-0306	1	Oil seal	Joint	Sello
28	046-0305	1	Gasket, front cover	Joint	Empaquetadura
29	045-0054	1	Carrier	Support	Portador
30	N/A	4	Bolt, M8 x 20	Boulon	Polea
31	044-0068	1	Flywheel, 10.5" A groove	Volant-moteur, A	Volante, A
32	N/A	1	Washer, Flat	Rondelle	Arandela
33	N/A	1	Bolt, M8 x 35	Boulon	Polea
34	056-0079	1	Breather	Reniflard	Respiradero
35	not shown	1	key	Clé	Chaveta

*N/A - These are standard parts available at your local hardware store.
 *N/A - Ces pièces sont des pièces standard disponibles en quincaillerie.
 *N/A - Estas son piezas estándares disponibles en su ferreteria local.

Available Service Kits

Part No	Description	Description	Description
165-0277	1	Overhaul kit, (includes items 6-8, 9A, 10, 18, 27 and 28)	Jeu de pièces de réparation, (includ les articles 6-8, 9A, 10, 18, 27 et 28)Juego de acondicionamiento, (incluye los articulos 6-8, 9A, 10, 18, 27 y 28)
046-0307	1	Gaskets, complete set (includes items 6, 8, 18, 27 & 28)	Joints, jeu complet (includ les articles 6, 8, 18, 27, et 28)Juntas, conjunto completo (incluye los articulos 6, 8, 18, 27, y 28)
040-0386	1	Pump assembly (includes items 1-35)	Pompe (includ les articles 1-35)Ensamblaje de la bomba (incluye los articulos 1-35)

PARTS DRAWING / DESSIN DES PIÈCES / ESQUEMA DE LA PIEZAS

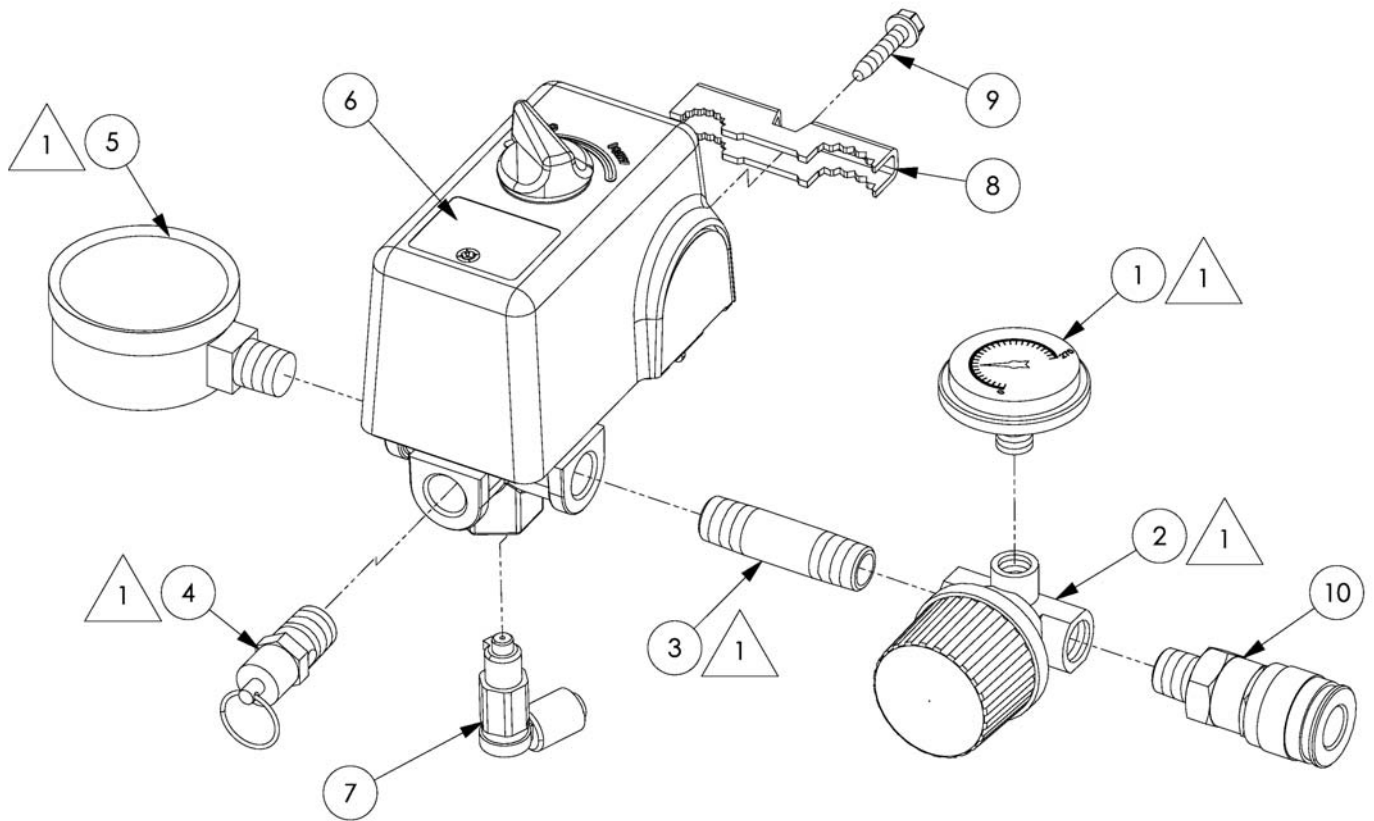

NOTES:

1 Torque to 125-150 lb-in.
Serrez de 125 À 150 lbs-ft.
Torsión hasta 14,1-17,0 N•m

2 **Note:** Tighten compression nut handtight plus 1 full turn.
Note: Serrez l'écrou de compactage solide plus 1 plein tour.
Nota: Apriete la tuerca de la compresión handtight más 1vuelta completa.

PARTS LIST / LISTE DE PIÈCES / LISTA DE LAS PIEZAS

Item Article Artículo	Part No N° / P Núm / P	Qty Qté Cant	English Description	French Description	Spanish Descripción
1	032-0056	1	Gauge, 255# 1/8" back connect.....	Manomètre	Manómetro
2	019-0167	1	Regulator	Régulateur.....	Regulador
3	N/A	1	Nipple, 1/4" x 2"	Manchon fileté.....	Niple
4	136-0077	1	Valve, ASME	Soupape	Válvula
5	032-0025	1	Gauge, 300# 1/4" bottom connect	Manomètre	Manómetro
6	034-0184	1	Switch, pressure	Interrupteur.....	Manómetro
7	136-0090	1	Valve, bleeder	Soupape	Válvula
8	071-0033	1	Strain relief.....	Soulagement de traction	Aliviador de esfuerzo
9	061-0216	1	Screw.....	Vis	Tornillo
10	036-0031	1	Quick connect coupler	Raccord rapide.....	Acoplador especial

*N/A - These are standard parts available at your local hardware store.
*N/A - Ces pièces sont des pièces standard disponibles en quincaillerie.
*N/A - Estas son piezas estándares disponibles en su ferretería local.

PARTS AND SERVICE

Replacement parts and service are available from your nearest authorized Service Center. If the need arises, contact Product Service as listed at right.

When consulting with a Service Center or Product Service, refer to the model number and serial number located on the serial label of the compressor. Proof of purchase is required for all transactions and a copy of your sales receipt may be requested.

Record the model number, serial number, and date purchased in the spaces provided below. Retain your sales receipt and this manual for future reference.

Model No.

Serial No.

Date Purchased, la date d'achat, la fecha de compra

Attach your sales receipt at bottom right.

When needing service, please contact the nearest authorized Service Center or call:

 **1-888-895-4549****PIÈCES ET RÉPARATIONS**

Pour pièces de rechange et réparations de votre Centre d'Entretien autorisé le plus proche. Au besoin, veuillez contacter le service après-vente (Product Service) au numéro de téléphone ou à droite.

Lorsque vous appelez un Centre d'Entretien ou le service après-vente, veuillez indiquer le numéro de modèle et le numéro de série situé sur la étiquette de série du compresseur. Une preuve d'achat est nécessaire lors de toute transaction et une copie de votre reçu peut être exigée.

Inscrivez la date d'achat au-dessus de, dans les espaces réservé à cet effet. Conservez votre reçu et ce manuel pour référence ultérieure. Agrafez reçu en au-

dessous.

Quand vous avez besoin des services de l'usine, s'il vous plaît contactez au centre d'entretien autorisé le plus proche ou composez simplement le :

 **1-888-895-4549****REPUESTOS Y SERVICIO**

Las piezas de repuesto y el servicio están disponibles del Centro de Servicio autorizado más cercano. Consulte con el Servicio al Cliente (Product Service) listado debajo, si surge la necesidad.

Refiérase al número de modelo y el número de serie situado en la etiqueta de serie del compresor, cuando consulte con un Centro de Servicio o el Servicio al Cliente. Se requiere la prueba de compra para todas las transacciones y puede requerirse una copia de su recibo de venta.

En los espacios provisto arriba registre la fecha de compra. Guarde su recibo de venta y este manual para

referencia futura. Adjunte el recibo de venta debajo. Cuando necesite servicio por favor de consultar el centro de servicio autorizado más cercano o notificar por correo a:

 **1-888-895-4549**

Attach sales receipt here.

Agrafez reçu ici.

Adjunte el recibo de venta aquí.

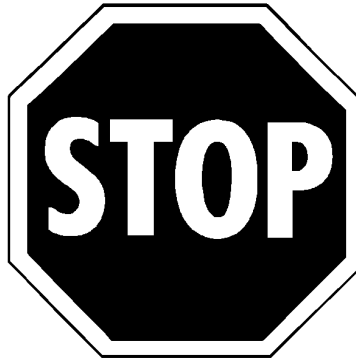

DO NOT RETURN TO STORE!



CALL US FIRST!

IMPORTANT - Please Read

Thank you for purchasing this product. This compressor was built to meet the highest quality standards and factory tested to assure satisfactory use. If you have any questions which are not addressed in the owner's manual, or need service information, call us toll free at **1-888-895-4549**.

Please use the operating instructions when starting your air compressor. (Open the petcock on the bottom of the receiver tank and let the air compressor run for approximately 30 minutes to properly break in all moving parts.)

NE PAS RETOURNER AU MAGASIN!



APPELEZ-NOUS D'ABORD!

IMPORTANT - Veuillez lire

Merci de vous être procuré un produit. Ce produit a été fabriqué selon les normes de qualité les plus élevées et testé en usine afin d'en assurer une utilisation satisfaisante. Si vous avez des questions qui ne sont pas couvertes dans le manuel de l'utilisateur ou pour tout renseignement, composez le **1-888-895-4549**.

Veuillez démarrer votre compresseur d'air en suivant les directives de fonctionnement. (Ouvrez le robinet de purge au bas de la bêche de récupération et laissez l'appareil fonctionner pendant environ 30 minutes pour bien rôder les pièces mobiles.)

NO LO DEVUELVA A LA TIENDA!



¡PRIMERO LLÁMENOS!

IMPORTANTE - Favor de leer

Gracias por su adquisición de este producto. Este producto se ha fabricado con los estándares más altos de calidad y ha sido probado en la fábrica para asegurar un uso satisfactorio. En caso de tener alguna pregunta que no se indique en el manual del propietario, o para información sobre reparaciones, llámenos al teléfono **1-888-895-4549**.

Ponga en funcionamiento su compresor de aire siguiendo las instrucciones de operación. (Abra la válvula de desagüe situada en la base del tanque de admisión deje correr el compresor de aire 30 minutos aproximadamente para hacer rodar todas las partes móviles de manera adecuada.)